



TULA Solution

The Distributor of Quality

CÔNG TY TNHH GIẢI PHÁP TULA

CAM KẾT CHẤT LƯỢNG

TULA SOLUTION CO., LTD

Go with the embedded electronics projects @ Vietnam

2024

**THE DISTRIBUTOR OF ELECTRONICS
MATERIALS & INSTRUMENTS**



THE DISTRIBUTOR OF QUALITY

THE DISTRIBUTOR OF ELECTRONICS

COMPONENTS & INSTRUMENTS

TULA Solution Co., Ltd

www.tula.vn - www.tulaso.com

No. 173 Group 15, Dong Anh District, **Ha Noi** (10000), **Vietnam**

[Office: No. 23/6, Đình Thôn str., Mỹ Đình 1 ward, Nam Từ Liêm, Hanoi 10000, Vietnam]

Business philosophy

With technology energy and creative passion,
we want to become a new type of organization
sustainable development, prosperity and respect for people.

We are never satisfied
with what are, and always strive, striving
satisfy customers with the new value to ensure
pioneering position in the embedded electronics industry @ Vietnam.

Triết lý kinh doanh

Bằng năng lực công nghệ và đam mê sáng tạo,
chúng tôi mong muốn trở thành một tổ chức kiểu mới
phát triển bền vững, thịnh vượng và tôn trọng con người.

Chúng tôi không bao giờ hài lòng
với những gì đang có và luôn nỗ lực, phấn đấu
làm hài lòng khách hàng bằng những giá trị mới để đảm bảo
vị trí tiên phong trong ngành công nghiệp điện tử nhúng @ Việt Nam.



TULA Solution Co., Ltd was established in March 2009 as the leading distributor of “electronics Materials, Components and Equipments” used for the embedded electronics industry and Hi-tech in Vietnam.

Công ty TNHH Giải pháp TULA được thành lập ngày 09/3/2009, chuyên về kinh doanh phân phối “thiết bị, công cụ sản xuất; vật tư, linh kiện và dịch vụ kỹ thuật điện tử” cho ngành công nghiệp điện tử & công nghệ cao @ Việt Nam.

Was founded by Mr. Le Anh TU (Tula, as Chief Technical Officer whom was in-charged in RND, Technology and Quality Management at HANEL Corporation and he also coordinated many national embedded projects. We are more than a distributor of electronics parts, we are the distributor of quality with innovative solutions, saving cost for your embedded electronics projects as fast as possible.

Được thành lập bởi Ông Lê Anh TÚ (Tula, Nguyên Trưởng Bộ phận Công nghệ phụ trách về Nghiên cứu & phát triển, Hạ tầng kỹ thuật và Quản lý chất lượng của hãng điện tử HANEL, Kỹ sư trưởng của nhiều dự án về phát triển sản xuất các sản phẩm điện tử nhúng của HANEL. Vì vậy, không chỉ là nhà phân phối linh kiện & thiết bị, chúng tôi còn là một nhà tư vấn tổng thể các giải pháp thiết kế ứng dụng và phát triển sản xuất theo cách sáng tạo, tiết kiệm và nhanh nhất cho các dự án điện tử nhúng của bạn.

With the availability of our own management information system and e-commercial infrastructure solution as well as global partners, we are able to keep connected online to your requirements and do marketing your products to the rest of the World efficiently.

Với việc sở hữu riêng các giải pháp hệ thống thông tin quản lý và hạ tầng thương mại điện tử, chúng tôi đã gia nhập vào chuỗi cung ứng toàn cầu một cách trực tuyến và vì vậy chúng tôi có thể cùng góp sức tìm đầu ra cho các sản phẩm của bạn trong kênh phân phối toàn cầu một cách hiệu quả.

Our advantages are innovation, quality control in the future of reliability. We are committed to go with our customers as improving quality and relationship as our mission.

Thế mạnh của chúng tôi là sự sáng tạo, kiểm soát chất lượng để có một tương lai vững chắc. Vì vậy, chúng tôi có niềm đam mê lớn là đồng hành cùng khách hàng, đối tác đi tới một tương lai thân thiện và đảm bảo chất lượng.

Today, please don't hesitate to contact us for your reasonable ideas!





Ngày hôm nay, bạn hãy đừng ngần ngại chia sẻ cùng chúng tôi dự án của bạn!

A1	 MINATO MINATO HOLDINGS INC. www.minato.co.jp		<p>Off-board Device Programmers (Japan Technology) Universal Gang Programmer Auto-Handler → Mask Production Máy nạp ROM đa năng, đa kênh chuyên cho nhà máy quy mô lớn</p>
A2	 HI-LO SYSTEMS 河洛半導體股份有限公司 www.hilosystems.com.tw		<p>Off-board Device Programmers (Taiwan Technology) Universal Gang Programmer Auto-Programming machines Máy nạp ROM đa năng, nạp trình đa kênh/ tự động quy mô lớn</p>
A3	 力浦電子實業股份有限公司 LEAP ELECTRONIC CO., LTD. www.leap.com.tw		<p>Device Programmers and Field Tools ROM Writer, UV Eraser, IC Tester, Logic Analyzer, DC power supply Máy nạp rom, máy nạp tự động, máy xóa UV, bộ nguồn điện DC</p>
A4	 XELTEK SUPERPRO www.xeltek.com www.xeltek.com.cn		<p>SUPERPRO – Universal Device Programmers Universal & Gang & Stand-alone, Automatic, ISP Programmers Máy nạp rom đa năng, nạp in-system, nạp tự động và stand-alone</p>
A5	 ELNEC www.elnec.com (Slovakia)		<p>ELNEC - Universal Device Programmers & Adapters Universal & Gang Programmers with IC Tester built-in; High quality, cost effect and large Device list Máy nạp rom đa năng, hỗ trợ cả nạp ISP, IC Tester</p>
A6	 Weilei www.weilei.com (China)		<p>Weilei – Device Programmers & socket adapters Universal & In-system & stand-alone Programmers Máy nạp rom đa năng; Hỗ trợ cả nạp ISP, Stand-alone, IC Tester</p>
A7	 CONITEC www.conitec.net (Germany)		<p>CONITEC DATASYSTEMS – Universal Programmers Universal Device Programmers with a built-in JTAG debugger Máy nạp rom đa năng, tích hợp debugger và nạp ISP</p>
A8	 DediProg www.dediprogram.com (Taiwan)		<p>DediProg – Serial Flash/ Universal Device Programmers On-board programmer and auto-handler programming machines Máy nạp ROM đa năng, Hệ thống nạp tự động cho SPI Flash</p>
A9	 Phyton www.phyton.com (USA)		<p>Phyton – Device Programmers & Development Tools Universal & Gang, ISP Programmers and MCU Development tools Máy nạp rom đa năng, nạp In-system và công cụ phát triển nhúng</p>
A10	 Flash Support Group www.j-fsg.co.jp		<p>FSG – Device Programmers (Off-board & on-board) Universal & Gang Programmers; auto-programming systems Máy nạp trình đa năng/ đa kênh/ nạp tự động quy mô lớn</p>
A11	 PE micro www.pemicro.com		<p>PEmicro – Debugger & ISP programmer Specificial ISP flash programmers & Debugger for NXP and ARM devices Máy nạp trình và gỡ rối cho các dòng chip lõi ARM và NXP Một số model phổ biến: Cyclone FX, Cyclone LC, Multilink and Multilink FX</p>

A12	 <p>UReach[®] www.ureach-inc.com</p>		<p>U-Reach – Duplication, Inspection & Sanitization (Taiwan) Máy sao chép/ nhân bản ổ đĩa, thẻ nhớ bán dẫn (Bảo mật dữ liệu)</p>
A13	 <p>EZ DUPE www.ezdupe.com.tw</p>		<p>EZ Dupe – Duplication, Inspection & Sanitization Máy sao chép/ nhân bản ổ đĩa, thẻ nhớ bán dẫn (Bảo mật dữ liệu)</p>
B1	 <p>owon[®] + Meet your best needs www.owon.com.hk</p>		<p>OWON Brand - Test & Measurement Equipments Oscilloscope, Multimeter, DC Power Supply, Waveform Generator Máy hiện sóng, đồng hồ vạn năng, nguồn DC khả trình và máy phát xung</p>
B2	 <p>pico[®] Technology www.picotech.com (UK)</p>	 <p>(Global Leading PC-based Solutions)</p>	<p>Pico Technology – PC Oscilloscope and data acquisition PicoScope PC Oscilloscopes, Data Loggers, Automotive Diagnostics Máy hiện sóng, thiết bị ghi dữ liệu nền PC và chuẩn đoán lỗi xe hơi</p>
B3	 <p>RIGOL Innovation or nothing www.rigol.com</p>		<p>Bench-top Test and Measurement Equipments Oscilloscope, Waveform Generator, Spectrum Analyzer, Digital Multimeter, DC Power Supply and RF Signal Generator Máy hiện sóng, đồng hồ vạn năng, phân tích phổ, nguồn DC, máy phát xung</p>
B4	 <p>COPPER MOUNTAIN TECHNOLOGIES www.coppermountaintech.com</p>		<p>Copper Mountain Technologies - Vector Networks Analyzer PC based USB Vector Network Analyzers, full range of products Bộ phân tích mạng, kiểu nền PC, kết nối cổng USB. Toàn dải sản phẩm, hàng chất lượng nằm trong Top 4 của Thế Giới, giá cạnh tranh.</p>
B5	 <p>ZEROPLUS www.ZeroPlus.com.tw</p>		<p>ZeroPlus – PC Base Logic Analyzers (LAP-x series) Thiết bị phân tích logic nền PC: Phân tích, giải mã các dòng truyền/ bus tín hiệu số theo các giao thức truyền thông (IIC, I2S, 1-Wire, CAN, LIN, ...)</p>
B6	 <p>PEAK System www.peak-system.com</p>		<p>PEAK-System - CAN, CAN FD & LIN hardware, software Hãng công nghệ của Đức chuyên thiết bị truyền thông CAN, CAN FD và LIN bus cho mảng di động & công nghiệp</p>
B7	 <p>Tonghui[®] www.tonghui.com.cn</p>		<p>Test & Measurement Equipments - Thiết bị đo lường và kiểm tra LCR Meter, Multimeter, Components tmeter, Winding tester, Hipot tester Máy đo LCR và các thiết bị cho lường kiểm tra linh kiện điện, biến áp</p>
B8	 <p>ARRAY www.array.sh</p>	 <p>High-Precision products & competitive</p>	<p>ARRAY - Instruments and Automatic control 6 1/2 Digit Multimeter, DC Power supply, Electronics Load, 6GHz Generator Tải điện tử và thiết bị đo lường kiểm tra điện tử dải rộng, chính xác cao</p>
B9	 <p>ATTEN[®] Bakon[®] INSTRUMENTS www.atten.com www.bakon.cc</p>		<p>Solder tools, BGA Rework system, DC Power Supply Máy hàn thiếc (Solder/ Rework station) nguồn cấp điện một chiều (DC Power Supply)</p>

B10	 <p>www.seamarkzm.com www.regeni.com</p>		<p>Zhuomao (China) & Regeni (Korea) BGA Rework System, X-Ray Inspection / chip counter Máy hàn chipset BGA, Máy kiểm tra công nghệ X-Ray, máy đếm chip bằng công nghệ X-Ray</p>
B11	 <p>www.techno-d.co.jp</p>		<p>Techno (Japan) - Point Soldering & Desoldering machines Máy hàn điểm, máy hàn hút thiếc Hãng công nghệ của Nhật Bản, đứng đầu về máy hàn điểm chuyên dùng cho sửa chữa bảng mạch điện tử</p>
B12	 <p>www.tech168.cn www.qhsmt.com</p>		<p>Desktop Reflow Oven & Chip mounters Mini Reflow Oven & chip mounters for Lab. & Sample products Máy hàn đối lưu cỡ nhỏ & máy dán chip (chuyên dùng cho phòng nghiên cứu và sản xuất mẫu lô nhỏ)</p>
B13	 <p>www.neodentech.com</p>		<p>Neodentech - Mini SMT Line System: Chip Mounters Máy dán chip: Dây chuyền công nghệ sản xuất SMT cỡ nhỏ</p>
B14	 <p>www.renthang.com (Taiwan) www.genitec.com.tw (Taiwan) www.heda-china.com</p>		<p>PCBA Assembly machines - Thiết bị sản xuất điện tử SMD Parts Counter, Components Lead Cutting & Former, Paste Mixer Máy đếm linh kiện, máy cắt và uốn chân linh kiện, máy cắt tách PCB, máy trộn kem hàn, máy rửa màng Stencil, máy in kem hàn,...</p>
B15	 <p>www.sam-smt.com</p>		<p>Electronics Assembly Machines – Các thiết bị gia công điện tử Cleaning machine, PCB Separator, SMD Chip Counter, Solder Paste Mixer Máy rửa PCB/ Stencil, Máy cắt tách PCB, Máy đếm chip SMD, Máy lọc cặn thiếc, Máy trộn kem hàn, Máy đóng gói cuộn linh kiện,...</p>
B16	 <p>www.edry.com.tw www.climatechambers.com</p>		<p>ULTRA-LOW HUMIDITY DRY CABINETS (IC/ PCBA storage) Tủ sấy / Tủ chống ẩm (duy trì được độ ẩm cực thấp: 1~20%RH) Các loại tủ chứa khử ẩm cho vật tư, linh kiện, bo mạch điện tử, đồ vật Baking oven – Tủ nướng khử ẩm cho IC & bảng mạch điện tử</p>
B17	 <p>www.kesd.com</p>		<p>IONIZER, ANTI-STATIC, ESD DETECTOR QUẠT THỔI ION, BỘ KHỬ TĨNH ĐIỆN, BỘ NHẬN ĐIỆN ĐIỆN TĨNH Quạt thổi ion, hộp khử tĩnh điện, bộ khử tĩnh điện, cảm biến nhận điện ESD</p>
B18	 <p>www.apmtech.cn www.itechate.com</p>		<p>AC/ DC Variable Power Supply and DC Electronics Load High quality & Total Solution of Power Supply, DC Electronics Load Bộ đổi nguồn AC & DC đầu ra chỉnh được và Tải điện tử DC</p>
B19	 <p>www.kwsystem.ru</p>		<p>Highly reliable AC/DC Power Supply (for using in harsh operating environments) Bộ nguồn tin cậy cao, cho môi trường hoạt động khắc nghiệt Sản phẩm công nghệ của Nga chuyên dùng trong khu vực quân sự, dầu khí, hầm mỏ và các môi trường hoạt động khắc nghiệt.</p>

B20	 <p>Kakuhunter カクハンター</p> <p>www.kakuhunter.com</p>		<p>CLASSIFYING, MIXING SOLUTIONS (Mixer & related machines)</p> <p>Máy trộn, máy phân loại và máy bơm keo; Máy đo lường quang học</p> <p>Trộn được nhiều loại vật tư có độ nhớt từ thấp đến cao trong thời gian ngắn. Dung lượng trộn 300ml/ 300g -> 2000ml/3kg.</p>
B21	 <p>NEX FLOW™ Leading Technology Into The Future</p> <p>www.nexflow.com (Canada)</p>		<p>NEXFLOW - Compressed Air-operated products</p> <p>X-Stream™, Frigid-X®, Ring Vac™, Air Blade™, Vortex Tubes...</p> <p>Các công cụ vận hành bằng khí nén</p>
C1	 <p>NUVOTON</p> <p>www.nuvoton.com (Taiwan)</p>		<p>MCU 8051/ ARM Cortex-M, Voice & Audio ICs, ARM Soc</p> <p>Chip phát nhạc; MCU lõi 8051/ ARM Cortex-M; Soc lõi ARM</p> <p>MCU 8051 & ARM Cortex-M; ISD Voice & ADC ICs, Audio CODEC & Amplifier; Computer I/O Controller & Power Management</p>
C2	 <p>普誠科技 Princeton Technology Corp.</p> <p>www.princeton.com.tw</p>		<p>Fabless IC designers for A/V and car security systems</p> <p>Display driver, Power-Audio-RF ICs, Motor controller, Encoder / Decoder</p> <p>Chip điều khiển hiển thị/ LED, Audio IC, IC nguồn, IC điều khiển động cơ. các IC giao tiếp vô tuyến và các chip mã hoá/ giải mã</p>
C3	 <p>FUKUSHIMA FUTABA ELECTRIC CO., LTD.</p> <p>www.fu-futaba.co.jp</p> <p>www.thunderco.com.tw</p> <p>www.passivecomponent.com</p>		<p>Throw-hole Power Resistors, Condenser Array and Diode Array</p> <p>Metal Plate Cement Resistor, High-Voltage Thick Film Resistor, Metal Oxide Film Resistor; RDC Network and LED Module.</p> <p>Linh kiện điện trở công suất chân xuyên lỗ (trở xi mạ kim, trở màng dày cao áp và trở màng oxit kim loại), các mạng màng và mạng diode...</p>
C4	 <p>A PLUS</p> <p>www.aplusinc.com.tw</p>		<p>Consumer Voice ICs – Chip phát nhạc đa dụng, giá rẻ</p> <p>OTP / Recording voice ICs and multi-voice IC solutions</p> <p>Chip phát nhạc và các giải pháp tích hợp bộ phát nhạc điện tử</p>
C5	 <p>AMICCOM</p> <p>www.amicom.com.tw</p>		<p>RF IC and Soc solutions – Chip RF và giải pháp Soc</p> <p>Radio frequency (RF) chips and Soc embedded solutions</p> <p>Chip giao tiếp vô tuyến (RF) và các giải pháp hệ nhúng RF đơn chip</p>
C6	 <p>HOPERF</p> <p>www.hoperf.com</p>		<p>HOPERF - RF IC & Modules: Lora & Sub-1GHz</p> <p>Module và chip truyền thông RF công nghệ Lora & Sub-1GHz</p>
C7	 <p>安信可科技 Ai-Thinker</p> <p>www.ai-thinker.com</p>		<p>AiThinker - Modules: Wifi, Bluetooth, Lora, GPS, Radar</p> <p>Module truyền thông vô tuyến (RF) cho mạng IoT, smart-home</p>
C8	 <p>MORNSUN®</p> <p>www.mornsun-power.com</p>		<p>Mornsun (China) – AC-DC / DC-DC converters</p> <p>Bộ đổi nguồn AC-DC và DC-DC (module mạch đổi nguồn)</p>
C9	 <p>CONNFLY®</p> <p>www.connfly.com</p>		<p>CONNFLY (China) - Connectors & cables for PCBA</p> <p>Đầu nối và cáp kết nối cho bảng mạch điện tử</p>
C10	 <p>Ironwood ELECTRONICS</p> <p>www.ironwoodelectronics.com</p>		<p>Ironwood – Grypper & testing sockets for BGA/QFN/QFP</p> <p>Test sockets as Zero-Footprint for High-performance devices.</p> <p>Đế IC và Grypper cho kiểm tra, thay chip mà không cần hàn</p>

C11	 <p>CHIPSHINE Since 2002</p> <p>www.chipshine.com</p>		<p>CHIPSHINE - Probe test: Pogo pins, ICT/FCT probes</p> <p>Kim test, Kim đo điện trở: cho đo kiểm bảng mạch và chip bán dẫn</p>
C12	 <p>INVENTEC PERFORMANCE CHEMICALS</p> <p>www.inventec.dehon.com</p>		<p>Solder past, Flux and Coating – Hoá chất hàn thiếc, tẩy, phủ</p> <p>Targeted Applications: SMT Assembly, Wave soldering, LED, Repair, Semiconductor Packaging, Coating, Cleaning, Solar Assembly</p> <p>Kem hàn thiếc, hoá chất tẩy rửa và chất phủ mạ bảo vệ bo mạch PCB</p>
C13	 <p>SOLDERINDO</p> <p>www.solderindo.com</p>		<p>SOLDERINDO - Solder bar, solder wire, solder paste, Flux</p> <p>Sản phẩm thiếc thanh, thiếc sợi, bi thiếc, kem hàn, chất trợ hàn</p>
C14	 <p>www.huatianqi.com</p>		<p>Huatianqi - Organic silicone sealant adhesive products</p> <p>Keo silicon dính giữ linh kiện, tản nhiệt trong gia công PCBA</p>
C15	 <p>www.Lipoly.com</p>		<p>LiPOLY - The highest quality thermal interface materials</p> <p>Vật liệu chuyển tiếp nhiệt độ chất lượng cao nhất: keo, mỡ tản nhiệt</p>

TULA

The Distributor of Quality



The No.1 Distributor of
Device Programmers
and Socket Adapters



TULA Solution
The Distributor of Quality
[HTTP://WWW.TULA.VN](http://www.tula.vn)
CAM KẾT CHẤT LƯỢNG

CORPORATE LINE CARD / SẢN PHẨM VÀ ĐỐI TÁC

Phyton™	XELTEK SUPERPRO™	力通電子實業股份有限公司 LEAP ELECTRONIC CO.,LTD. www.leap.com.tw	DediProg www.dedipro.com	HI-LO SYSTEMS 河洛半導體股份有限公司	MINATO MINATO HOLDINGS INC.
Ironwood ELECTRONICS	PEAK System	UReach® DUPE	YAMAICHI ELECTRONICS CONITEC	Flash Support Group	ELNEC
Kakuhunter カクハンター	Tonghui™	owon®	pico Technology	COPPER MOUNTAIN TECHNOLOGIES Vector Network Analyzer	INNO INSTRUMENT OTDR & Spectrum Analyzer
GDK® ETS SMT & AI Systems	puhui Seamark ZM	JETEDA SAM 山木电子	W-ROBOT REN THANG	FAITHFUL genitec 智茂科技	MORNSUN® Power Supply Modules
TRI Innovation YHE YXD	ATTEN® BAKON® INSTRUMENTS CLIMATEST SYMOR™	EDRY™ WONDERFUL	KESD® NEX FLOW™	ZAP ITECH Power Supply Units & e-Load	ARRAY KWsystems
TO TECHNO REGENI NeoDen	CONNFLY CHIP SHINE Spring Contact Probe	LiPOLY® ZEROPLUS	Hightite® SMT glue Chemical 汉鼎化学 Silicon/ Glue Underfill/ Bond 华天启 科技工业	SOLDERINDO Yikst Solder bar Solder wire Solder surfactant	INVENTEC PERFORMANCE CHEMICALS Solder/ Flux/ Cleaning/ Coating
A PLUS AMICCOM	UTC Aliner	PTC WLSN THUNDER	AI 安信可科技 Ai-Thinker	HOPERF	NUVOTON

WELL-KNOWN CUSTOMER / KHÁCH HÀNG TIÊU BIỂU

UMC EUV-EC ユー・エム・シー・エレクトロニクス株式会社	Panasonic ideas for life	FUJITSU	AIDEN GROUP Global Corporation.	SOLU M	KATOLEC	MEIKO ELECTRONICS MEIKO ELECTRONICS VIETNAM
VIETTEL VNPT	VinES VINFAST	FPT	Bkav®	ANAM	Gemtek	4P Company Ltd.,
JABIL	SAMSUNG	LG Life's Good	FUJI XEROX	intel	MATO DCS & Labelling Worldwide	ASUS®
VTV	VIETSOVETRO	Vietnam Airlines	Vicom MAY 10	RMIT UNIVERSITY VIETNAM	BK Activate Windows Go to Settings to activate Windows	



TULA Solution

The Distributor of Quality

CÔNG TY TNHH GIẢI PHÁP TULA

[HTTP://WWW.TULA.VN](http://www.tula.vn)

Hoffice: +84-912612693

DEVICE PROGRAMMER

DIGITAL MULTIMETER

OSCILLOSCOPE

SOLDER TOOLS

POWER SUPPLY

DATA LOGGERS

LOGIC ANALYZER

ELECTRONICS LOAD

SPECTRUM ANALYZER

FUNCTION GENERATOR

COMPONENT/ LCR METER

VNA & SIGNAL GENERATOR

PCBA EQUIPMENTS (SMT-DIP)

ELECTRONIC COMPONENTS

SOLDER, FLUX, CLEANING, GLUE

(Electronics materials & technical service)



Oscilloscope; RF, Waveform Generator
(Máy hiển sóng; Máy phát xung, sóng RF)



Digital Multimeter
(Đồng hồ vạn năng)



Spectrum/ VNA/ Logic/ Datalogger / RF Meter
(Máy phân tích phổ/ logic/ mạng Vector)



Power Supply, e-Load
(Bộ nguồn, tải điện)



Power, LCR tester
(Máy đo RLC, Hipot)



Debugger/ Kits
(Bộ gỡ lỗi/ mạch Kit)



Compressed Air tool
(khí nén, khử ESD)



Dry Cabinet/ chamber
(Tủ sấy, tủ bảo ôn)



Lead cut & Forming
(Máy cắt chân linh kiện)



Centrifugal Mixer
(Máy trộn li tâm)



X-Ray, AOI, Vision
(Máy X-Ray, soi hình)



V-cut, PCB separator
(Máy cắt, tách PCB)



Loader, buffer, rack
(Băng tải, Magazine)



PCBA Line Systems (DÂY CHUYỀN SẢN XUẤT BẢNG MẠCH)
(SMT Line System, Insert & Soldering System, ICT/FCT, Assembly)



Chemical, Component, Technical services
(Hoá chất, linh kiện và dịch vụ kỹ thuật)



Soldering Tools + Automation & Jig test + Coating machine
(Công cụ hàn thiếc + Jig kiểm tra + Máy phun phủ keo)



Solder, flux, cleaning, glue; parts; Test probe/ Jig; Chip



Call me at
 +84-4
 39655633
www.tula.vn

Embedded Electronics Solution @TULA



The Distributor of Electronics COMPONENTS AND INSTRUMENTS





TULA Solution

The Distributor of Quality

DỊCH VỤ KỸ THUẬT

TECHNICAL SERVICE

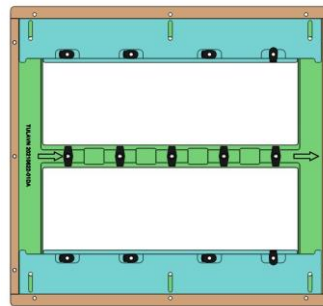
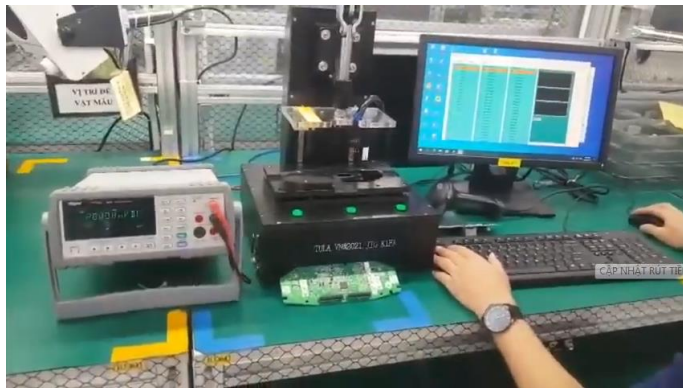
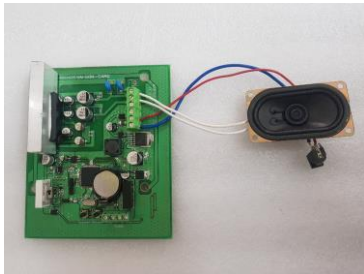
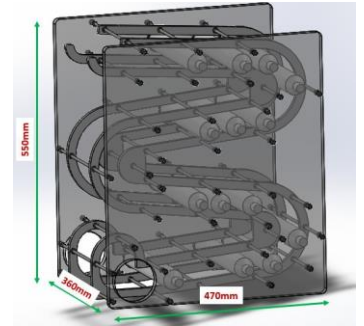

Công ty TNHH Giải pháp TULA

Địa chỉ: Số 173 Tổ 15, Thị trấn Đông Anh, TP. Hà Nội

Văn phòng: Ngõ 23 Đình Thôn, Mỹ Đình, Nam Từ Liêm, Hà Nội

Telephone & fax: +84-24.39655633, +84-912612693 (hotline)

E-mail: info@tula.vn, Website: www.tula.vn / www.tulaso.com